

PROPOSIÇÃO N.º 13/2020

MÁRCIO DE CONTO (MDB), autor da Proposição, com apoio dos vereadores **ALAIS LOVERA (MDB)**, **GILCEU RODRIGUES (MDB)**, **OSCAR FRANCISCO TODESCHINI (PT)** e **WILLIAM CÓSER FRANÇA (MDB)**, todos com assento nesta Casa Legislativa, apresentam para apreciação do Plenário, a seguinte proposição:

QUE SEJA IMPLANTADO DISPOSITIVO CHAMADO BOCA DE LOBO INTELIGENTE, NO ÂMBITO DO MUNICÍPIO DE NOVA BASSANO.

Justificativa

Após o asfaltamento das ruas, os moradores do nosso município, especialmente do centro, apresentaram queixas de mau cheiro advindo das bocas de lobo.

Uma forma de solucionar esse problema é a instalação do dispositivo boca de lobo inteligente que consiste na colocação de uma caixa de metal com uma porta basculante a qual se abre com a força gravitacional da água, quando escorrida pelas ruas e destinadas aos bueiros.

Salienta-se que o presente dispositivo é uma solução rápida, barata e eficaz, que inclusive pode ser substituído por um similar, ressalta-se que o Município de Ibiraiaras – RS, já instalou o dispositivo em questão, e apresentou eficácia.

Faz parte integrante desta proposição o abaixo-assinado firmado pelos moradores, estudo realizado sobre o dispositivo e fotos.

Desta forma, aguarda apreciação e aprovação do Plenário, com posterior encaminhamento ao Poder Executivo.

Nova Bassano, 26 de outubro de 2020.

Autor: 
Márcio De Conto (MDB)

Apoio: 



Alais Lovera
Alais Lovera – MDB

Gilceu Rodrigues
Gilceu Rodrigues – MDB







Oscar Francisco Todeschini - PT

William Coser França
William Coser França - MDB

Meio de Canto



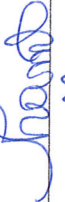







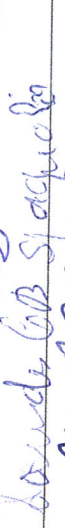





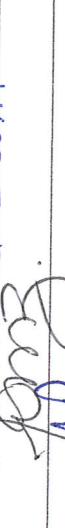

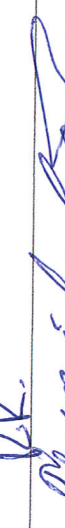
CÂMARA DE NOVA BASSANO
 Aprovado () Rejeitado por.....
Sessão. *8* Votos Vencidos/.....Abstencões
 Ordinária () Extraordinária
Data *11/12/20*
Alais Lovera
Presidente Secretário

ABAIXO ASSINADO PARA SOLICITAÇÃO DE INSTALAÇÃO DE DISPOSITIVOS INTELIGENTES NAS BOCAS DE LOBO, PARA ASSIM SANAR O PROBLEMA DO CHEIRO ADVINDO DAS TUBULAÇÕES SUBTERRÂNEAS DE NOSSA CIDADE.

NOME LEGÍVEL	CPF / RG	ESTABELECEMENTO	ASSINATURA
GABRIEL MELO DA ROCHA	037.659.310-30	CONSUMIDOR	
DANIEL HENRIQUE PAMPAZZO	037.305.580-30	Ponto Comercial	
Selma Segalini	937.545.820-20	Marisol Medas	Selma
Kassine P. Falpik	030.543.580-19	Bar do Magdione	Kassine
Kelli C. Damas da Rosa	049.225.799.07	Lasa das Frutas	Kelli C. Damas da Rosa
Tiago Rodrigues de Farias	002.271.940.71	Lasa das Frutas	
Válth Dull Aguiar	277.871.680-72	APMAZEN Natural	Válth Dull Aguiar
Jediteunguiniol Aguiar	50427072.23	"	Jediteunguiniol Aguiar
Marilene Cavalle	939.330960-49	Restaurante Da Mari	Mari Cavalle
Marli Ferreira	528932.190.04.	OTICA Ferreira	
Sandra Perabá	4079512911	Farmácia Felicitá	Sandra Perabá
Almondra Bero	2110090038	Farmacia Felicitá	Almondra Bero
Marcos Toffolo	1711777338	Consumidor	Marcos Toffolo
Francisnória Gamba	004.864.220.70	Olho Lupulo	
Luizete H. Zanotto	585.289.640.20	Consumidor	Zanotto
Denise Fátima Buarão	008.068.910.03	OTICA Kubira	Denise Fátima Buarão
André Gustavo Segatin	009.770.360.57	Consumidor	
Cláudia Barbosa	6077600.218	Wilson Clisique	Cláudia B.
Franciele S. Luja	025.141270-92	F. Sta Rita	FFh.
Raquel Zauza	023.464.770-98	Consumidor	Raquel Zauza

ESTE ABAIXO ASSINADO FARÁ PARTE INTEGRANTE DA PROPOSIÇÃO Nº13/2020 DE AUTORIA DO VEREADOR MÁRCIO DE CONTO.

ABAIXO ASSINADO PARA SOLICITAÇÃO DE INSTALAÇÃO DE DISPOSITIVOS INTELIGENTES NAS BOCAS DE LOBO, PARA ASSIM SANAR O PROBLEMA DO CHEIRO ADVINDO DAS TUBULAÇÕES SUBTERRÂNEAS DE NOSSA CIDADE.

NOME LEGÍVEL	CPF / RG	ESTABELECIMENTO	ASSINATURA
VANESSA M ^o PIROZAN DE CONTO	833.166.470-15	CONSUMIDORA	
LEUPDES SPAGNOLO	427.768.050-04	CONSUMIDORA	
BRUNO BOCCALON	029.147-260-58	COMERCIAL	
JOVENSIR R. FRANCA	365-714-070-00	COMSUMIDOR	
Fernando Dalcoltino	02318869006	Comercial	
Luandra Nogueira	003-809-270-04	Comercial	
Amanda Wotkiewicz Saggion	03101852019	Comercial	
Amândia Betim	026-779-570-61	Comercial	
Andriara O.M. Felli	00729961028	COMERCIAL	
Abie S. Rampazzo	929277260-00	Comercial	
Renaline Rampazzo	89857291953	Comercial	
TEREZINHA LOVATO COSTENBOM		CONSUMIDORA	
IDALINO PASSAMI	4019208191	CONSUMIDOR	
VANESSA MACHADO	023.134.710-39	COMERCIAL	
SKYDRA REGINA KOLLING	494.019.190-87	COMERCIAL	
Vinícius Daniel Betim	028.349.040-30	Comercial	
Bruna de Sei	020.541.790-60	Comercial	
Yamaina Palla	020.937.850-64	Comercial	
Sabrina Jovison	043.486.280-09	Comercial	
VALDINEZ COMU PHIMEH	053.381.970-49	Comercial	

ESTE ABAIXO ASSINADO FARÁ PARTE INTEGRANTE DA PROPOSIÇÃO Nº13/2020 DE AUTORIA DO VEREADOR MÁRCIO DE CONTO.

ABAIXO ASSINADO PARA SOLICITAÇÃO DE INSTALAÇÃO DE DISPOSITIVOS INTELIGENTES NAS BOCAS DE LOBO, PARA ASSIM SANAR O PROBLEMA DO CHEIRO ADVINDO DAS TUBULAÇÕES SUBTERRÂNEAS DE NOSSA CIDADE.

NOME LEGÍVEL	CPF / RG	ESTABELECEMENTO	ASSINATURA
Dirts Caminho	3033956751	Gen Sumi Obor	
Sadi Aguirre	1036108205	barbera	
Guani De Mello.	6158544015	SALÃO DIVAS	
Cilnei De Mello.	59829106068	TAVERNA BISTRO	
Angélica D. da Silva	1110314455	Moda Original	
Daiane Bussolotto	8080897989	" "	
Am Frisch	88132765287	Paul Shoes	
Jessica Liziko	02269395005	Flu's shoes	
Brenda Faggion	03048013059	Flu's shoes	Brenda Faggion
Glisselle Lauza Hoff.	00578942054	URUBANA CHIQUE	
Riariano Toré Louati	4882153004	MORADOR	
Elia Uzzolin	00224595024	ATELIER Fiodisida	
Neuio Regimato	530853240-04	Regimato Barbera	
André J. Costelli Sarno	864885640-15	BELE SPARPE	
Divoc d. Bernandi	953872270-68.	Belle George	Divoc. Bernandi.
Henrique Luis Sachet	032.757.400-47	CRÉSOL	Henrique Luis Sachet
Família Zornatto	012.150.240-08	zornato	
Veridiana Sarnacel Zornatto	012.791.990-02	zornato	
Júlia Brandalise Fiato	014.655.910-01	zornato	
GILSON JUCILAN	91236525000	CONSUMIDOR	

ESTE ABAIXO ASSINADO FARÁ PARTE INTEGRANTE DA PROPOSIÇÃO Nº13/2020 DE AUTORIA DO VEREADOR MÁRCIO DE CONTO.

1/2

DISPOSITIVO PARA BOCA DE LOBO

Refere-se o presente modelo de utilidade a um dispositivo a ser instalado em boca de lobo, sendo uma tampa para fechamento do bueiro, instalado logo abaixo da grade de proteção, cujo objetivo é impedir o retorno do mau cheiro e de insetos.

Atualmente, existem alguns sistemas desenvolvidos com a mesma finalidade, no entanto, não funcionam. Como estado da técnica podemos citar as patentes MU8900044-7, MU8901407-3, MU8601970-8 e MU8601026-3 que tratam de assuntos semelhantes. No entanto, apresentam formas diferentes de funcionamento, bem como apresentam-se deficitárias quanto a funcionalidade.

O dispositivo conhecido que mais se assemelha a este aqui proposto, é um em que, logo abaixo da grade de proteção do bueiro, são inseridas duas chapas de metal, instaladas paralelas uma a outra e presas uma em cada lado do bueiro (direita e esquerda). Em posição normal, ficam encostadas e, ao cair a água da chuva ou qualquer outro objeto, ambas inclinam-se para baixo para deixar cair a água ou o objeto, voltando logo em seguida à posição inicial. Não há um mecanismo que faça com que as partes voltem, apenas a gravidade atuando. O inconveniente neste sistema é que, se ficar alguma pedrinha entre meio às duas partes, já é suficiente para que fique fresta, permitindo que insetos e o mau cheiro passe por ali. A falta de um isolamento perfeito também tem contribuído para o mau funcionamento do equipamento, pois o modo como é instalado e o fato de ter duas peças permite que o cheiro volte, não resolvendo o problema.

O dispositivo aqui apresentado refere-se a uma caixa fabricada em inox, ferro, aço ou outro material que permita

sua fabricação, contendo na cabeceira (1) uma parte mais elevada, em forma de triângulo, permitindo o perfeito escoamento da água. As laterais do dispositivo (2) são chumbadas no bueiro, de forma bem segura, de modo que não fiquem frestas. A parte interna do dispositivo é composta de uma tampa de chapa de aço ou ferro (4),
5 presa em um eixo (5) que possui um contrapeso (6) de 4kg (variando conforme o tamanho do dispositivo). Ao cair a água na chapa de aço (4), a mesma inclina-se verticalmente para baixo, deixando escoar toda a água, conforme a vazão recebida e
10 voltando à posição inicial através do contrapeso (6) que puxa a chapa (4) para sua posição original. A chapa (4) é fabricada no tamanho exato da caixa, encaixando-se perfeitamente nas laterais, impedindo que fiquem frestas que permitam o retorno do mau cheiro e de insetos como a barata.

15 O dispositivo poderá ser melhor compreendido através das figuras em anexo, onde:

A figura 1 apresenta uma vista lateral do dispositivo com a chapa (4) inclinada para escoamento da água.

20 A figura 2 apresenta uma vista lateral do dispositivo com a chapa (4) fechada na sua posição original.

A figura 3 apresenta uma vista frontal do dispositivo.

A figura 5 apresenta uma vista superior do dispositivo.

25 A figura 6 apresenta uma vista superior aberta do dispositivo, destacando o eixo.

A figura 7 apresenta uma vista em perspectiva do dispositivo.

1/1

REIVINDICAÇÕES

1) DISPOSITIVO PARA BOCA DE LOBO, sistema instalado em bueiros para impedir o retorno do mau cheiro e de insetos, CARACTERIZADO POR constituir-se de uma caixa
5 fabricada em aço, inox ou metal, com a cabeceira com uma parte mais elevada, em forma de triângulo, contendo em sua parte interna uma tampa de chapa de aço ou ferro (4), presa em um eixo (5) que possui um contrapeso (6).

2) DISPOSITIVO PARA BOCA DE LOBO, de
10 acordo com a reivindicação 1, CARACTERIZADO POR constituir-se de tampa de chapa de aço ou ferro (4) do exato tamanho da caixa, vedando perfeitamente as laterais.

3) DISPOSITIVO PARA BOCA DE LOBO, de acordo com a reivindicação 1, caracterizado por possuir um
15 contrapeso que faz com que a tampa (4) retorne a sua posição inicial após ter escoado a água.

MX
METAL XAXIM
Metalúrgica Ltda

ORÇAMENTO

Quantidade	Descrição	Unitário	Total
2	Dispositivo para boca de lobo. Composto de material galvanizado com eixo em inox, não possui mola, possui contrapeso.	R\$850,00	R\$1.700,00

OBS: O produto possui um ano de garantia de fábrica, e patentado pelo INPI.

Valor já com frete, NF-e.

Metal Xaxim Metalúrgica
Rua Santo Antônio, 420 – Bairro Primavera – Xaxim – SC
Fone: (49) 3353.1440
CNPJ: 15.761.710/0001-01 / IE: 256.773.386

MX METAL XAXIM Metalúrgica

FICHA TECNICA DE PRODUTO

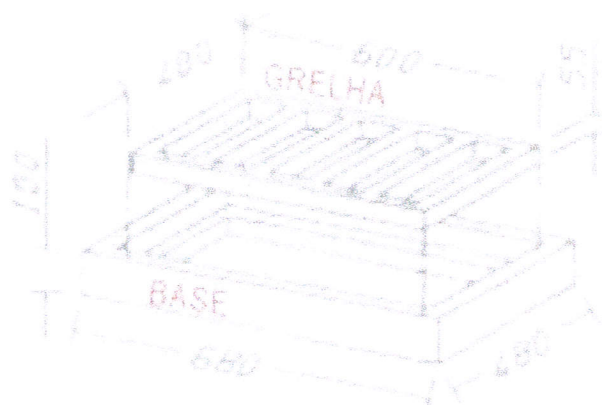
PRODUTO	GRELHA PARA BOCA DE LOBO	TAMANHO	60 CM
PADRÃO	DNIT	MATERIAL	AÇO A 36 ASTM CÓDIGO G 60
PROJETO			
DESCRIÇÃO	GRELHA PARA APLICAÇÕES EM BOCA DE LOBO NOVA OU JÁ EXISTENTE		
APLICAÇÕES	EM BOCAS DE LOBO, COM TUBOS COM DIÂMETRO DE 30, 40 E 60 CM. GRELHAS QUE SERVEM PARA O ESCOAMENTO DA ÁGUA, RETENÇÃO DOS SÓLIDOS E A SEGURANÇA PARA PEDESTRES E VEÍCULOS.		
INSTALAÇÃO	FIXA NA BOCA DE LOBO ATRAVÉS DE BASE DE CONCRETO		
GARANTIA	UM ANO (12 MÊSES)		
CONTATO	RUA SANTO ANTONIO, 420 BAIRRO PRIMAVERA – SC TELEFONE = (49) 3353-1440 CEL. (49) 9997-6619 metalxaxim@hotmail.com		

2/2

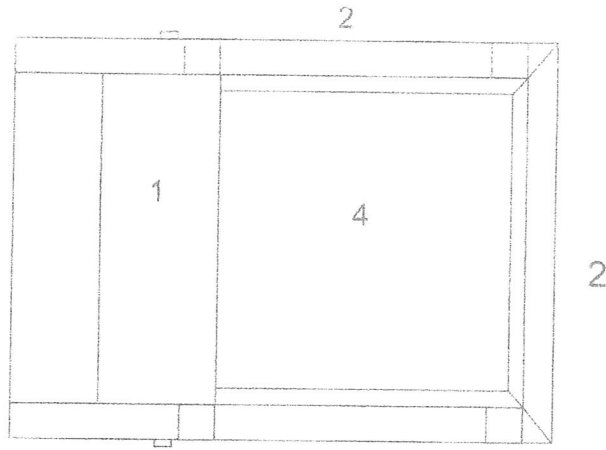

Fig. 05

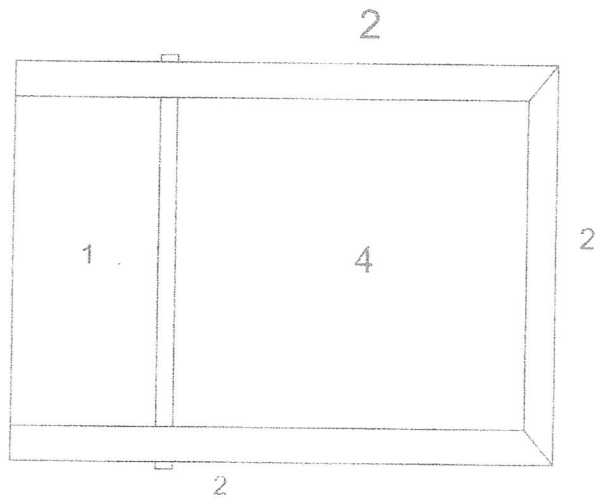

Fig. 06

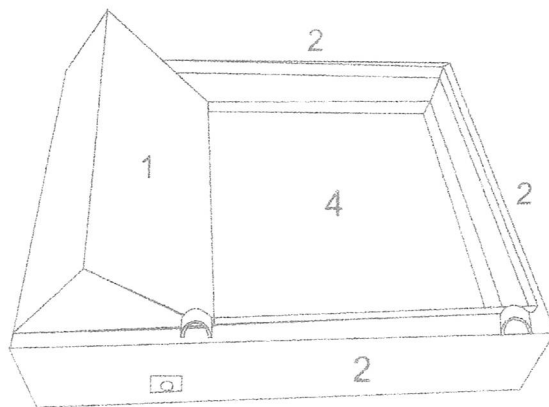

Fig. 07

1/2

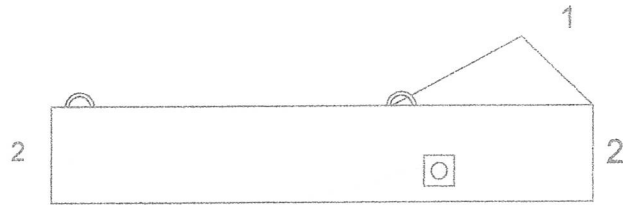

Fig. 01

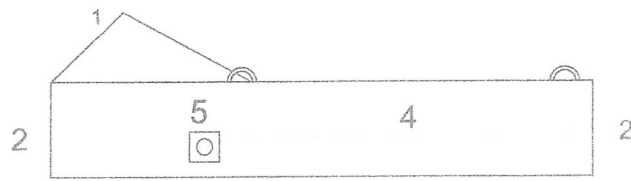

Fig. 02

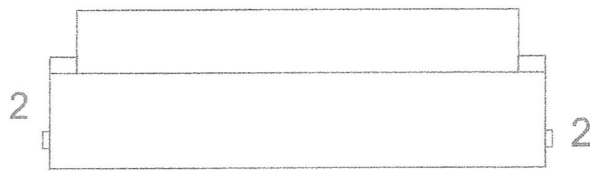

Fig. 03

1/1

RESUMO

DISPOSITIVO PARA BOCA DE LOBO, modelo de utilidade de um dispositivo a ser instalado em boca de lobo, sendo uma tampa para fechamento do bueiro, instalado logo abaixo da grade de proteção, cujo objetivo é impedir o retorno do mau cheiro e de insetos, composta de uma caixa fabricada em inox, ferro ou aço, cuja cabeceira é mais elevada e em forma de triângulo para melhor escoamento da água, contendo em seu interior uma tampa no tamanho exato da caixa que se encaixa perfeitamente, impedindo o retorno do mau cheiro e de insetos, movimentada por um contrapeso que faz com que a tampa volte a sua posição inicial ao fim do escoamento da água.

15



METAL XAXIM
Metalúrgica

FICHA TECNICA DE PRODUTO

PRODUTO	DISPOSITIVO PARA BOCA DE LOBO		PADRÃO	DNIT / AMOSC
CÓDIGOS	TAMANHO	MATERIAL		
		INOX	GALV.	FERRO
	40cm	DX40	DA40	DF40
	60cm	DX60	DA60	DF60
	80cm	DX80	DA80	DF80
PROJETO				
DESCRIÇÃO	DISPOSITIVO PARA BOCA DE LOBO.			
APLICAÇÕES	É INSTALADA EM BOCA DE LOBO PREVININDO A PASSAGEM DE INSETOS, ROEDORES E CONTENDO O MAL CHEIRO.			
INSTALAÇÃO	FIXA NA BOCA DE LOBO ATRAVÉS DA BASE DE CONCRETO			
GARANTIA	UM ANO (12 MÊSES)			
CONTATO	RUA SANTO ANTONIO, 420 BAIRRO PRIMAVERA – SC TELEFONE = (49) 3353-1440 CEL. (49) 9997-6619 metalxaxim@hotmail.com			
INFOMAÇÕES	PRODUTO PATENTEADO . Nº: BR2020130278861.			



INPI
INSTITUTO
NACIONAL
DA PROPRIEDADE
INDUSTRIAL
Assinado
Digitalmente

REPÚBLICA FEDERATIVA DO BRASIL
MINISTÉRIO DA ECONOMIA
INSTITUTO NACIONAL DA PROPRIEDADE INDUSTRIAL

CARTA PATENTE Nº BR 202013027886-1

O INSTITUTO NACIONAL DA PROPRIEDADE INDUSTRIAL concede a presente PATENTE DE MODELO DE UTILIDADE, que outorga ao seu titular a propriedade do modelo de utilidade caracterizado neste título, em todo o território nacional, garantindo os direitos dela decorrentes, previstos na legislação em vigor.

(21) Número do Depósito: BR 202013027886-1

(22) Data do Depósito: 29/10/2013

(43) Data da Publicação do Pedido: 13/10/2015

(51) Classificação Internacional: E03F 5/04.

(52) Classificação CPC: E03F 5/0405.

(54) Título: DISPOSITIVO PARA BOCA DE LOBO

(73) Titular: NELSON STIEVEN. CGC/CPF: 38487560997. Endereço: RUA ANGELO PECINI, XAXIM, SC, BRASIL (BR), 89825000

(72) Inventor: NELSON STIEVEN.

Prazo de Validade: 15 (quinze) anos contados a partir de 29/10/2013, observadas as condições legais

Expedida em: 16/07/2019

Assinado digitalmente por:

Liane Elizabeth Caldeira Lage

Diretora de Patentes, Programas de Computador e Topografias de Circuitos Integrados

15 de Novembro
REPÚBLICA FEDERATIVA DO BRASIL
de 1889

